

ETITEC

- Ограничители перенапряжения категории А
- Ограничители перенапряжения категории В
- Ограничители перенапряжения категории В2
- Ограничители перенапряжения категории С
- Ограничители перенапряжения категории D

ОГРАНИЧИТЕЛИ ПЕРЕНАПРЯЖЕНИЯ –ETITEC



Мощь требует контроля

ОГРАНИЧИТЕЛИ ПЕРЕНАПРЯЖЕНИЯ –ETITEC

Ограничители перенапряжения ETITEC предназначены для защиты промышленного и бытового оборудования и электрических устройств от воздействий перенапряжений вследствие атмосферных разрядов или коммутационных процессов. Главную часть ограничителя перенапряжения представляет ZnO нелинейный варистор, сопротивление которого зависит от приложенного к его выводам напряжения. Все ограничители модульного исполнения. Их главной характеристикой являются заменяемый варистор и визуальная индикация о термическом повреждении варистора красным флажком. Типы RC снабжены дополнительными контакторами для сигнализации.

Технические данные

Напряжение номинальное U_n	230/400 В
Напряжение срабатывания	275 В/350 В/500 В
Категория	A, B, C, D
Стандарты	IEC 1024-1, IEC 664-1, VDE 0675 T6

Подключение типов ETITEC A, ETITEC B, ETITEC B2, ETITEC C, ETITEC D

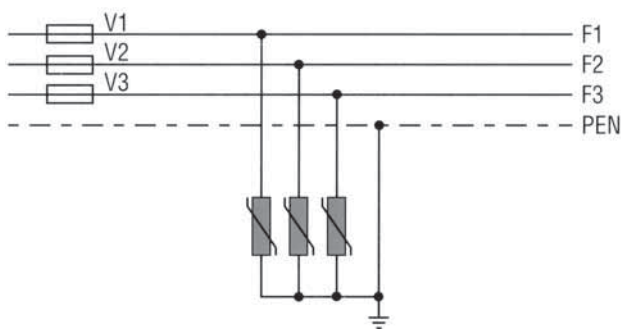

сеть TN-C

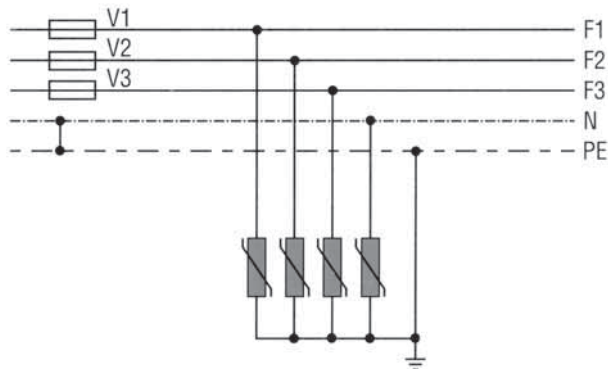

сеть TN-S

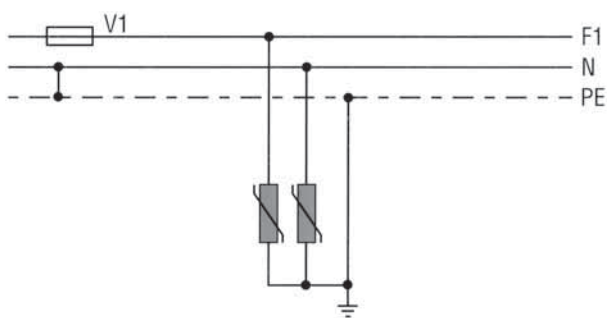

сеть TN-S 230В

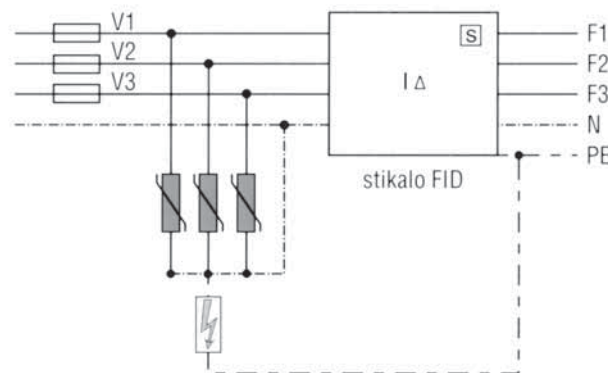

сеть TT 230/240 В с выключателем FID

Ограничители перенапряжения категории А

Ограничители категории А монтируются снаружи здания. Предназначены для защиты линий питания и имеют способность отводить большие импульсные токи. Ограничитель защищен от постоянного повреждения термическим предохранительным элементом. В случае повреждения ограничителя предохранительный элемент прерывает ток, виден красный колпачок.

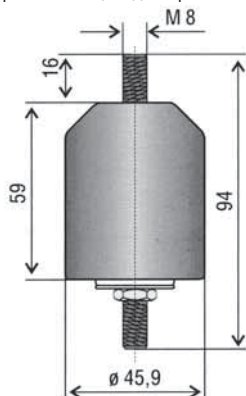

габаритный чертеж

Тип	Код	Упаковка	Вес (г)
ETITEC A 10/150	002441300	1/32	130
ETITEC A 10/275	002441310	1/32	130
ETITEC A 15/150	002441320	1/32	130
ETITEC A 15/250	002441330	1/32	130
ETITEC A 10/440	002441315	1/32	130
ETITEC10/440 Al/Fe соединитель	002441353	1/32	130



схема соединений

Технические данные

ETITEC A

Тип	10/150	10/275	10/440	15/150	15/275
Стандарт	DIN VDE 0675, часть 6/11,89				
Категория	A				
Напряжение срабатывания (AC/DC) U_c	150/200В	275/350В	440/580В	150/200В	275/350В
Номинальный ток разряда (8/20)	10кА	10кА	10кА	15кА	15кА
Максимальный ток разряда (8/20)	20кА	20кА	30кА	30кА	30кА
Степень защиты при 5 кА	0,880кА	0,950кА	-	0,880кА	0,950кА
Степень защиты	1,5кВ	1,6кВ	2,2кВ	1,5кВ	1,6кВ
Время реагирования t_a	<25 нс				
Диапазон температуры J	-30° C до +80° C				

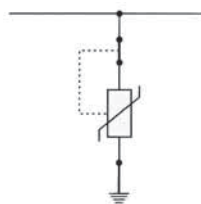
Ограничители перенапряжения категории В

Ограничители перенапряжения категории В монтируются внутри здания. Ограничители этой группы являются первой ступенью защиты объекта. Предназначены для установки в распределительных щитах и защиты от прямых ударов молний. В случае перегрузки активируется термическая защита, которая предотвращает повреждение.

- простая индикация повреждений
- трёхмодульная система (в случае повреждения одного или двух модулей защита все таки возможна)
- дистанционная сигнализация
- установка на DIN-рейку
- проводники до 35 мм²
- высокие токи разряда
- высокая степень защиты.



схема соединений



габаритный чертёж

Тип	Код	Упаковка (шт.)	Вес (г)
ETITEC B 150/150	002441400	1/6	250
ETITEC B150/275	002441410	1/6	250
ETITEC BR 150/150	002441650	1/6	250
ETITEC BR 150/275	002441660	1/6	250

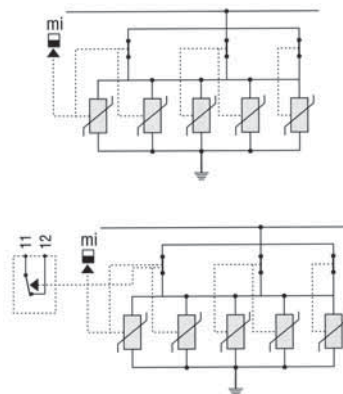
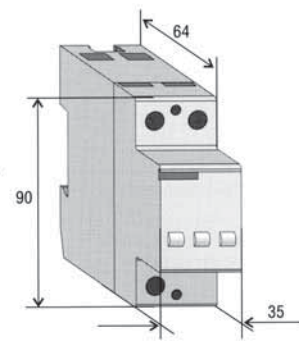
Технические данные:

ETITEC B, ETITEC BR

Тип	150/150	150/275
Стандарт	UL 1449	
Категория	B	
Напряжение срабатывания (AC/DC) U_c	150/200В	275/350В
Номинальный ток разряда (8/20)	70кА	70кА
Максимальный ток разряда (8/20)	150кА (25кА 10/300)	150кА (15кА 10/300)
Степень защиты при 5 кА	0,880кВ	0,950кВ
Степень защиты	1,5кВ	1,6кВ
Время реагирования t_a	<25 нс	
Дополнительный предохранитель (если главный >100А)	100 А (gL)	
Отключающая способность	25кА / 50 Гц	
Диапазон температуры J	-20° C до +80° C	
Сечение проводников	одножильный 35мм ²	многожильный 25мм ²
Установка	внутри, DIN-рейка по EN 50022 и EN 60715	
Степень защиты	IP 20	
Материал корпуса	термопласт, степень затухания 5BA	
Габариты	DIN 43880 2TE	
Код	002441400	002441410
Дополнительная информация о ETITEC BR		
Дистанционная сигнализация (R)	AC: 250В/0,5А	
Нагрузка	125В/3А	
Сечение проводников	макс.1,5 мм ²	
Код	002441650	002441660

Установка ETITEC BR (однополюсный)

Условия установки			
S1	S2	S3	
≤25 мм ²	Как S1	отдельный предохранитель SI на проводе	
>25 мм ²	25 мм ²	Si: 100 А (gL) 6-25 мм ²	

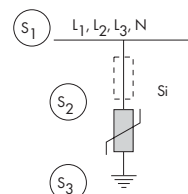

Ограничитель перенапряжения категории В2

Ограничители перенапряжения категории В2 устанавливаются внутри здания. Ограничители этой группы являются первой ступенью защиты объекта. Предназначены для установки в распределительных щитах и защиты от прямых ударов молний. В случае перегрузки активируется термическая защита, которая предотвращает повреждение. В таком случае необходимо заменить только варистор, а корпус останется прикреплен к DIN-рейке.

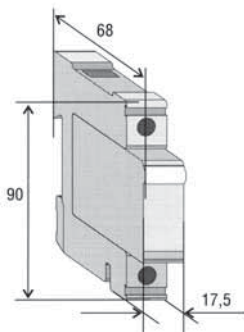
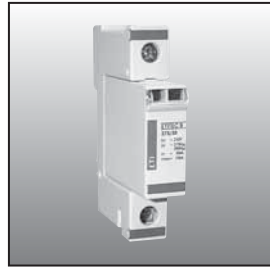

габаритный чертёж



схема соединений

- простая индикация повреждений
- двухмодульная система (в случае повреждения одного модуля защита всё таки возможна)
- металлическая пружина; более легкая, быстрая и надёжная установка ограничителя на DIN-рейку
- проводники до 35 мм² (одножильная система)
- совместимость с автоматическими предохранителями большинства европейских производителей (ABB, Siemens, Schrack...), соединение с гребенкой
- патентованный способ удаления модуля из подставки.

Тип	Код	Упаковка (шт.)	Вес (г)
ETITEC B2 60/150	002441450	1/12	130
ETITEC B2 60/275	002441460	1/12	130
ETITEC B2 60/440	002441470	1/12	130
ETITEC B2R 60/150	002441670	1/12	130
ETITEC B2R 60/275	002441680	1/12	130
ETITEC B2R 60/440	002441690	1/12	130
MODUL ETITEC B2 60/150	002441451	1/30	80
MODUL ETITEC B2 60/275	002441461	1/30	80
MODUL ETITEC B2 60/440	002441471	1/30	80

Технические данные

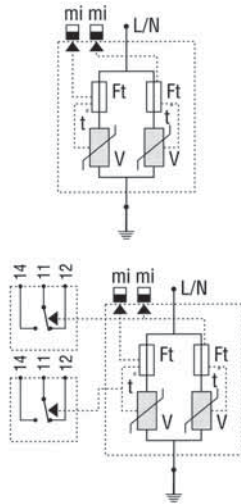
ETITEC B2, ETITEC B2R

Тип	60/150	60/275	60/440
Стандарт		DIN VDE 0675, часть 6/11.89, часть 6/A1 3.96, часть 6/A2 10.96 OVE SN 60, часть 1 и 4	
Категория		В	
Напряжение срабатывания (AC/DC) Uc	150/200В	275/350В	380/500В
Номинальный ток разряда (8/20)		30кА	
Максимальный ток разряда (8/20)		60кА	
Степень защиты при 5 кА	0,880кВ	0,950кВ	<1,5кВ
Степень защиты	1,5кВ	1,6кВ	<2,0кВ
Время реагирования t _a		<25 нс	
Дополнительный предохранитель (если главный >100А)		100 А (gL)	
Отключающая способность		25кА / 50 Гц	
Диапазон температуры J		-20° C до +80° C	
Сечение проводников		одножильный 35мм ² , многожильный 25мм ²	
Установка		внутри, DIN-рейка по EN 50022 и EN 60715	
Степень защиты		IP 20	
Материал корпуса		термопласт, степень затухания V-0	
Габариты		DIN 43880 1TE	
Код	002441450	002441460	002441470
Дополнительная информация о ETITEC BR			
Дистанционная сигнализация (R)		AC: 250В/0,5А	
Нагрузка		125В/3А	
Сечение проводников		макс. 1,5 мм ²	
Код	002441670	002441680	002441690

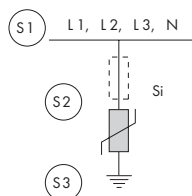

Установка ETITEC B2 (однополюсный)

Условия установки			
S ₁	S ₂	отдельный предохранитель SI на проводе	
≤25 мм ²	Как S ₁	только в случае, когда в сети дополнительный предохранитель >100 А (gL)	S ₃
>25 мм ²	25 мм ²	Si: 100 А (gL)	

Ограничитель перенапряжения категории С

Ограничители перенапряжения категории С устанавливаются внутри здания. Ограничители этой группы являются второй ступенью защиты. Предназначены для установки во вторичный распределительный щит и защиты от перенапряжения. В случае перегрузки активируется термическая защита, которая предотвращает повреждение. В таком случае необходимо заменить только варистор, а корпус останется прикреплен к DIN-рейке.

- простая индикация повреждений
- проводники до 35 мм²
- большая мощность варистора
- много различных комбинаций защитных элементов перенапряжения в модуле

- металлическая пружина; более легкая, быстрая и надежная установка ограничителя на DIN-рейку
- патентованный способ удаления модуля из подставки
- совместимость с автоматическими предохранителями большинства европейских производителей (ABB, Siemens, Schrack...), соединение с гребенкой.

Тип	Код	Упаковка (шт.)	Вес (г)
ETITEC C 40/150	002441500	1/12	130
ETITEC C 40/275	002441510	1/12	130
ETITEC C 40/440	002441515	1/12	130
ETITEC CR 40/150	002441700	1/12	130
ETITEC CR 40/275	002441710	1/12	130
ETITEC CR 40/440	002441720	1/12	130
MODUL ETITEC C 40/150	002441501	1/30	80
MODUL ETITEC C 40/275	002441511	1/30	80
MODUL ETITEC C 40/440	002441516	1/30	80



схема соединений



габаритный чертеж

Технические данные

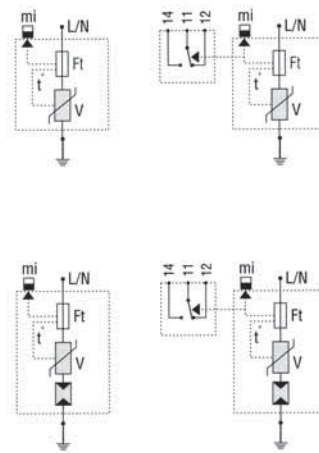
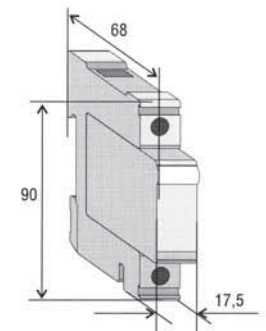
ETITEC C, ETITEC CR

Тип	40/150	40/275	40/440
Стандарт		DIN VDE 0675, часть 6/11.89, часть 6/A1 3.96, часть 6/A2 10.96 ÖVE SN 60, часть 1 и 4	
Категория		C	
Напряжение срабатывания (AC/DC) Uc	150/200В	275/350В	440/585В
Номинальный ток разряда (8/20)		15кА	10кА
Максимальный ток разряда (8/20)		30кА (1x40кА)	20кА
Степень защиты при 5 кА	≤550кВ	≤1кВ	≤1750В
Степень защиты	≤750кВ	≤1,5кВ	≤2250В
Время реагирования t _a		<25 нс	
Дополнительный предохранитель (если главный >100А)		100 А (gL)	
Отключающая способность		25кА / 50 Гц	
Диапазон температуры J		-20° C до +80° C	
Сечение проводников		одножильный 35мм ² , многожильный 25мм ²	
Установка		внутри, DIN-рейка по EN 50022 и EN 60715	
Степень защиты		IP 20	
Материал корпуса		термопласт, степень затухания V-O	
Габариты		DIN 43880 1TE	
Код	002441500	002441510	002441515
Дополнительная информация о ETITEC BR			
Дистанционная сигнализация (R)		AC: 250В/0,5А	
Нагрузка		125В/3А	
Сечение проводников		макс. 1,5 мм ²	
Код	002441700	002441710	002441715

Установка ETITEC B2 (однополюсный)

Условия установки			
S ₁	S ₂	отдельный предохранитель SI на проводе	S ₃
≤25 мм ²	Как S ₁	только в случае, когда в сети дополнительный предохранитель >100 А (gL)	6-25 мм ²
>25 мм ²	25 мм ²	SI: 100 А (gL)	

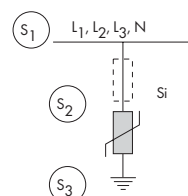

Ограничитель перенапряжения категории D

Ограничители перенапряжения категории D устанавливаются внутри здания. Предназначены для точной защиты потребителей. Нейтральный провод защищается относительно распределительной системы (TN-S, TT). В случае перенапряжения активируется термическая защита, которая предотвращает повреждение. В таком случае необходимо заменить только варистор, а корпус останется прикреплен к DIN-рейке.

- простая индикация повреждений
- проводники до 35 мм²
- большая мощность варистора
- много различных комбинаций защитных элементов перенапряжения в модуле
- металлическая пружина; более легкая, быстрая и надежная установка ограничителя на DIN-рейку
- патентованный способ удаления модуля из подставки
- совместимость с автоматическими предохранителями большинства европейских производителей (ABB, Siemens, Schrack...), соединение с гребенкой.

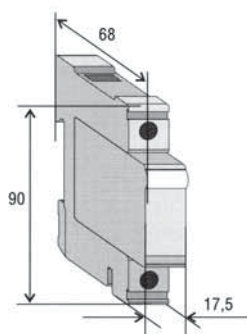

габаритный чертеж



схема соединений

Тип	Код	Упаковка (шт.)	Вес (г)
ETITEC D 10/150	002441600	1/12	130
ETITEC D 10/275	002441610	1/12	130
ETITEC D 10/440	002441620	1/12	130
ETITEC DR 10/150	002441730	1/12	130
ETITEC DR 10/275	002441740	1/12	130
ETITEC DR 10/440	002441750	1/12	130
MODUL ETITEC D 10/150	002441601	1/30	80
MODUL ETITEC D 10/275	002441611	1/30	80
MODUL ETITEC D 10/440	002441620	1/30	80

Технические данные

ETITEC D, ETITEC DR

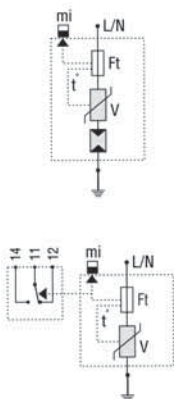
Тип	10/150	10/275	10/440
Стандарт	E	DIN VDE 0675, часть 6/11.89, часть 6/A1 03.96, часть 6/A2 10.96 ÖVE SN 60, часть 1 и 4	
Категория		D	
Напряжение срабатывания (AC/DC) Uc	150/200В	275/350В	380/440В
Номинальный ток разряда (8/20)		3кА	
Максимальный ток разряда (8/20)		6кА (1x10кА)	
Степень защиты при 5 кА	0,880кВ	0,950кВ	<1,5кВ
Степень защиты	≤750кВ	≤1,5кВ	≤2250В
Время реагирования t _a		<25 нс	
Дополнительный предохранитель (если главный >100А)		100 А (gL)	
Отключающая способность		25кА / 50 Гц	
Диапазон температуры J		-20° C до +80° C	
Сечение проводников		одножильный 35мм ² , многожильный 25мм ²	
Установка		DIN-рейка по EN 50022 и EN 60715	
Степень защиты		IP 20	
Материал корпуса		термопласт, степень затухания V-O	
Габариты		DIN 43880 1TE	
Код	002441600	002441610	002441620
Дополнительная информация о ETITEC BR			
Дистанционная сигнализация (R)		AC: 250В/0,5А	
Нагрузка		125В/3А	
Сечение проводников		макс. 1,5 мм ²	
Код	002441700	002441710	002441720

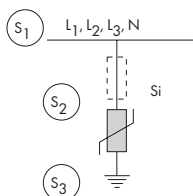

Установка ETITEC D (однополюсный)

Условия установки		
S1	S2	S3
≤25 мм ²	Как S1	отдельный предохранитель SI на проводе
>25 мм ²	25 мм ²	только в случае, когда в сети дополнительный предохранитель >100 А (gL)
		Si: 100 А (gL)